

ODROID U3

ORDOID számítógép rádióamatőr célra.

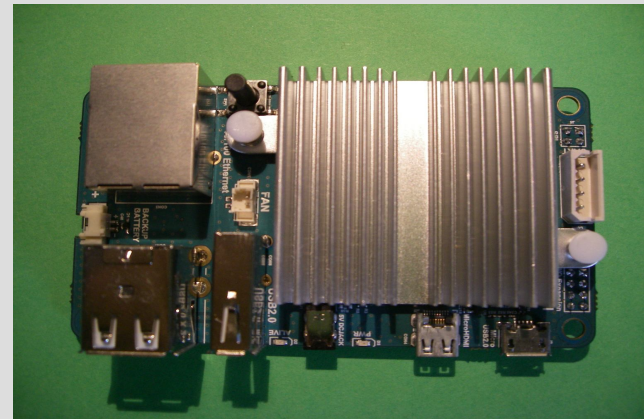

2015 március 28

Összeállította: HA5GY

ODROID U3

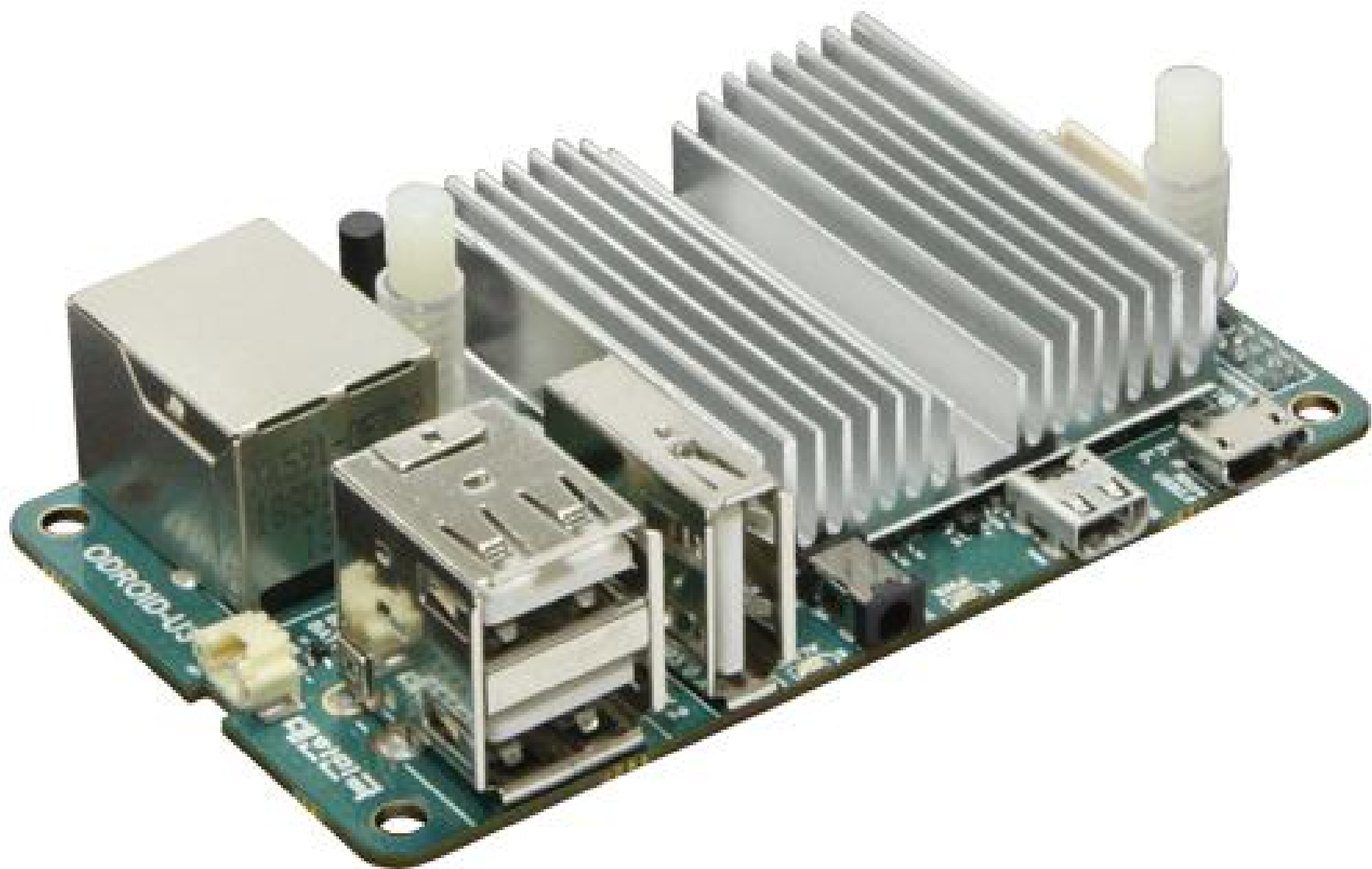

ODROID U3

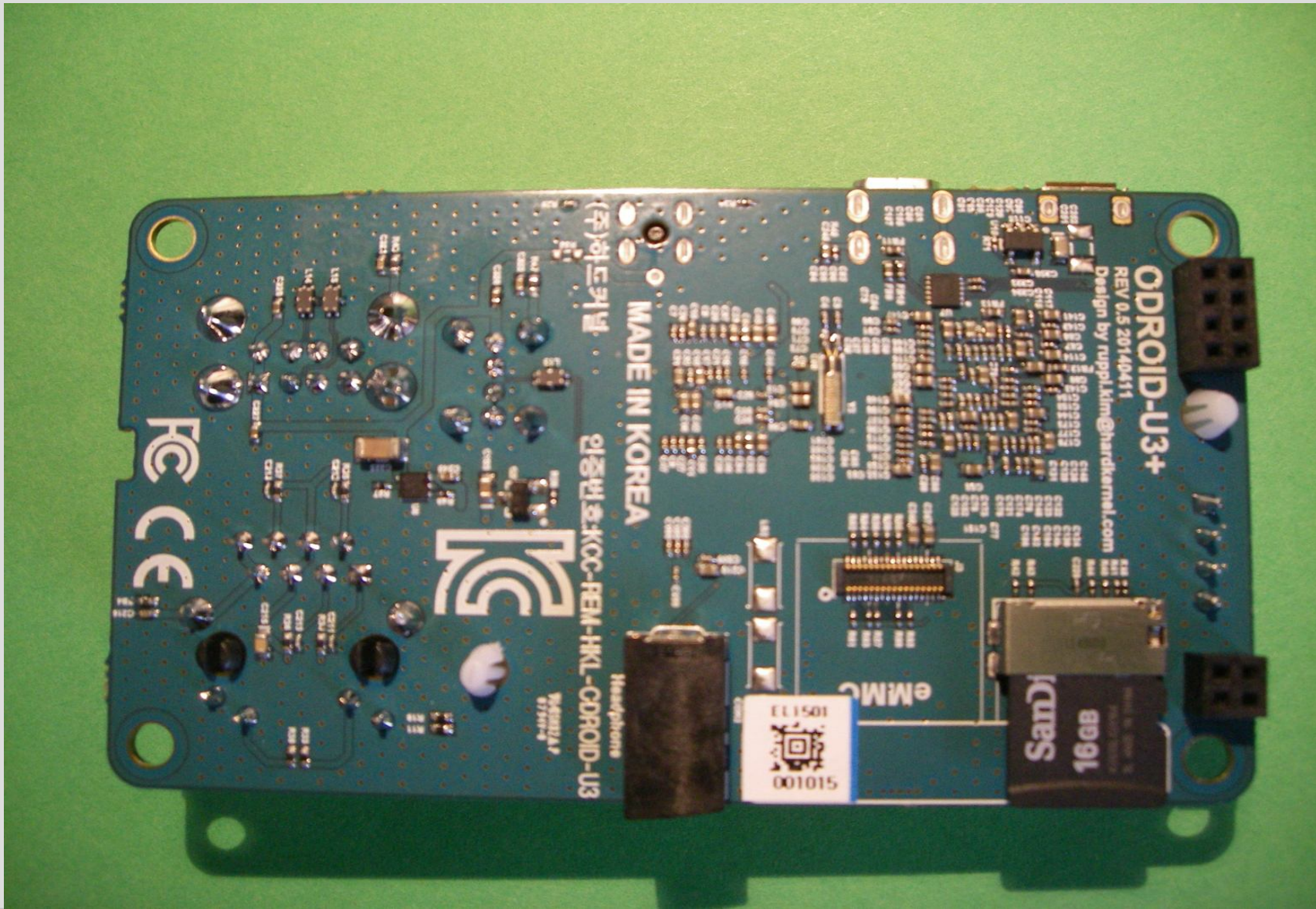

ODROID U3

- * **egy valós Linux számítógép**
- * **1.7GHz Quad-Core processzor és 2GByte RAM**
- * **10/100Mbps Ethernet, RJ-45 LAN csatlakozóval**
- * **3 x High speed USB2.0**
- * **Audio codec és fejhallgató csatlakozó**
- * **GPIO/UART/I2C portok**
- * **XUbuntu 13.10 or Android 4.x Operációs rendszer**
- * **Méret : 83 x 48 mm, Súly : 48g hűtőbordával együtt**

ODROID U3

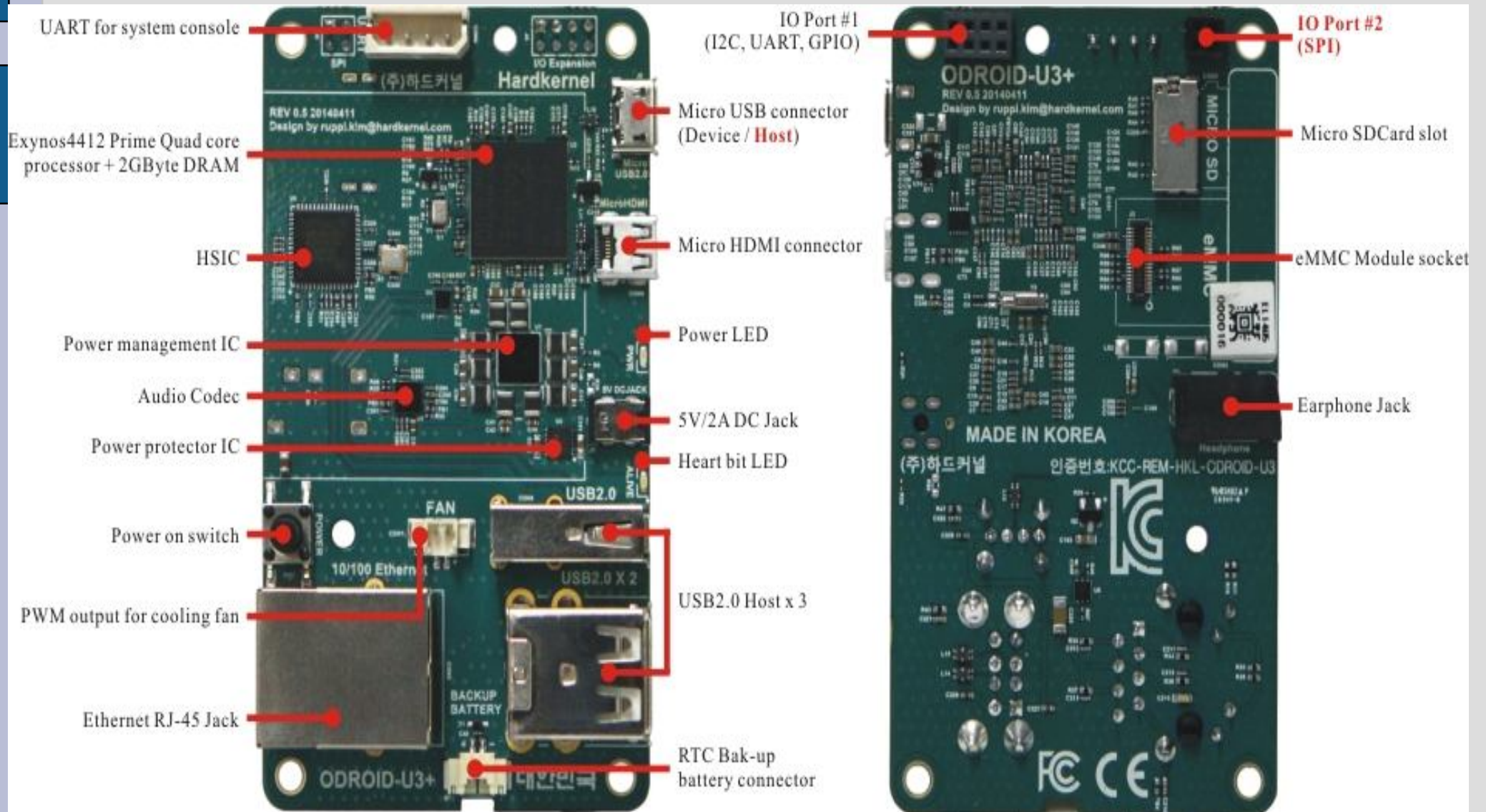

ODROID lapkák a HARDKENEL cégtől

- ***Az ODROID U3 egy mindenre használható majdnem kész PC elég alacsony fogyasztással***
- ***Linux vagy android operációs rendszerrel***
- ***Mire használható? Mindenre.***
- ***Mibe kerül? 65 USD az alaplap.....***

ODROID lapkák a HARDKENEEL cégtől

- **Hol lehet megvásárolni?**
- **www.hardkernel.com**
- **Hogyan lehet kifizetni?**
- **www.paypal.com**
- Szállítás, VÁM, ÁFA? ... nem vészes

ODROID lapkák a HARDKENEL cégtől

Indítás és némi telepítés után azonnal használható rádióamatőr célokra is.

- **A linux rendszerében alapból benne van a CQRlog, az FLdigi, az Arduino, valamint az Open Office is...**
- **... versenyezni nem ez a gép és oprendszer való.**

ORDOID rádióamatőr célra

- **Ami külön kell hozzá:**

USB „hangkártya”, mivel alapból csak hang kimenete van, és a digit üzemmódokhoz mikrofon bemenet is kell.

**USB RS232 illesztő rádió vezérléshez
(PTT, Key)**

ODROID lapkák a HARDKENEL cégtől

- **Tulajdonképpen a megismerkedést követően derült ki, hogy amatőr célokra bőven elegendő az U3 kistestvére az ODROID C1 is.**

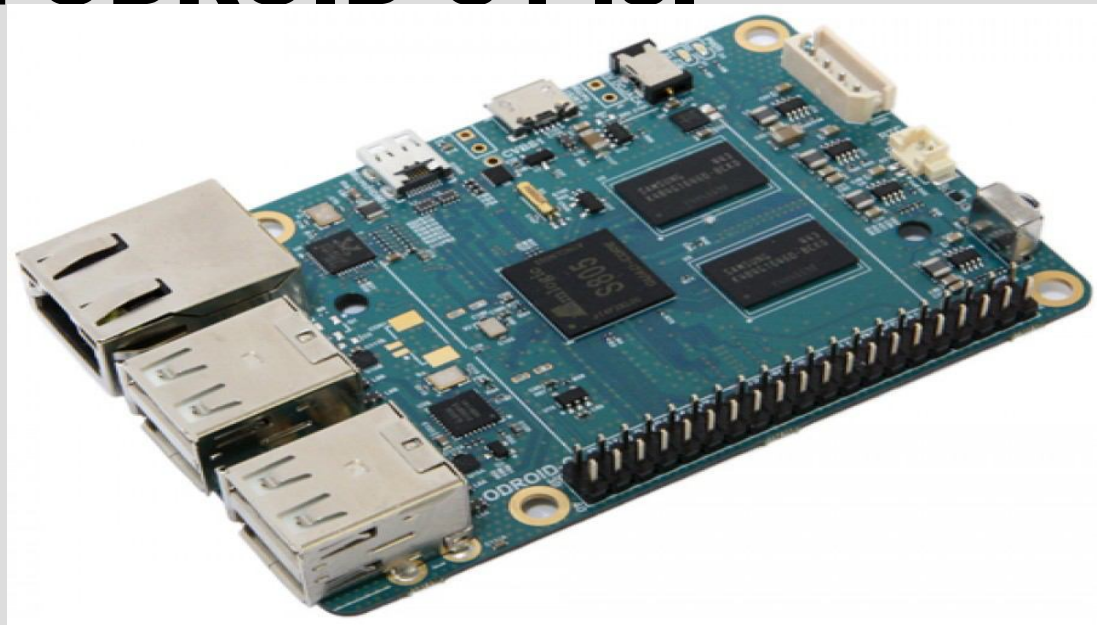

ODROID lapkák a HARDKENEL cégtől

ODROID-C1 BLOCK DIAGRAM

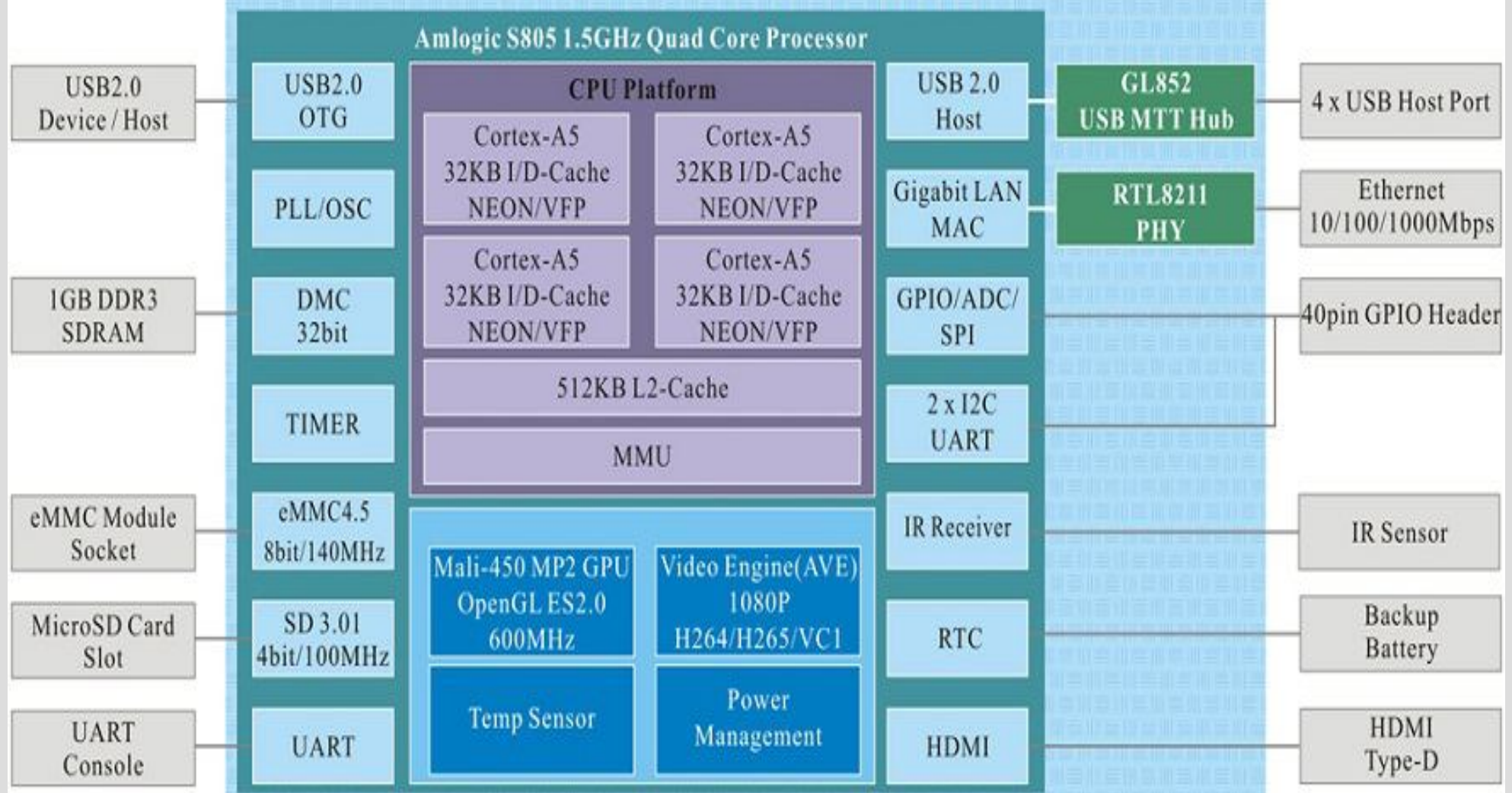

ODROID lapkák a HARDKENEL cégtől

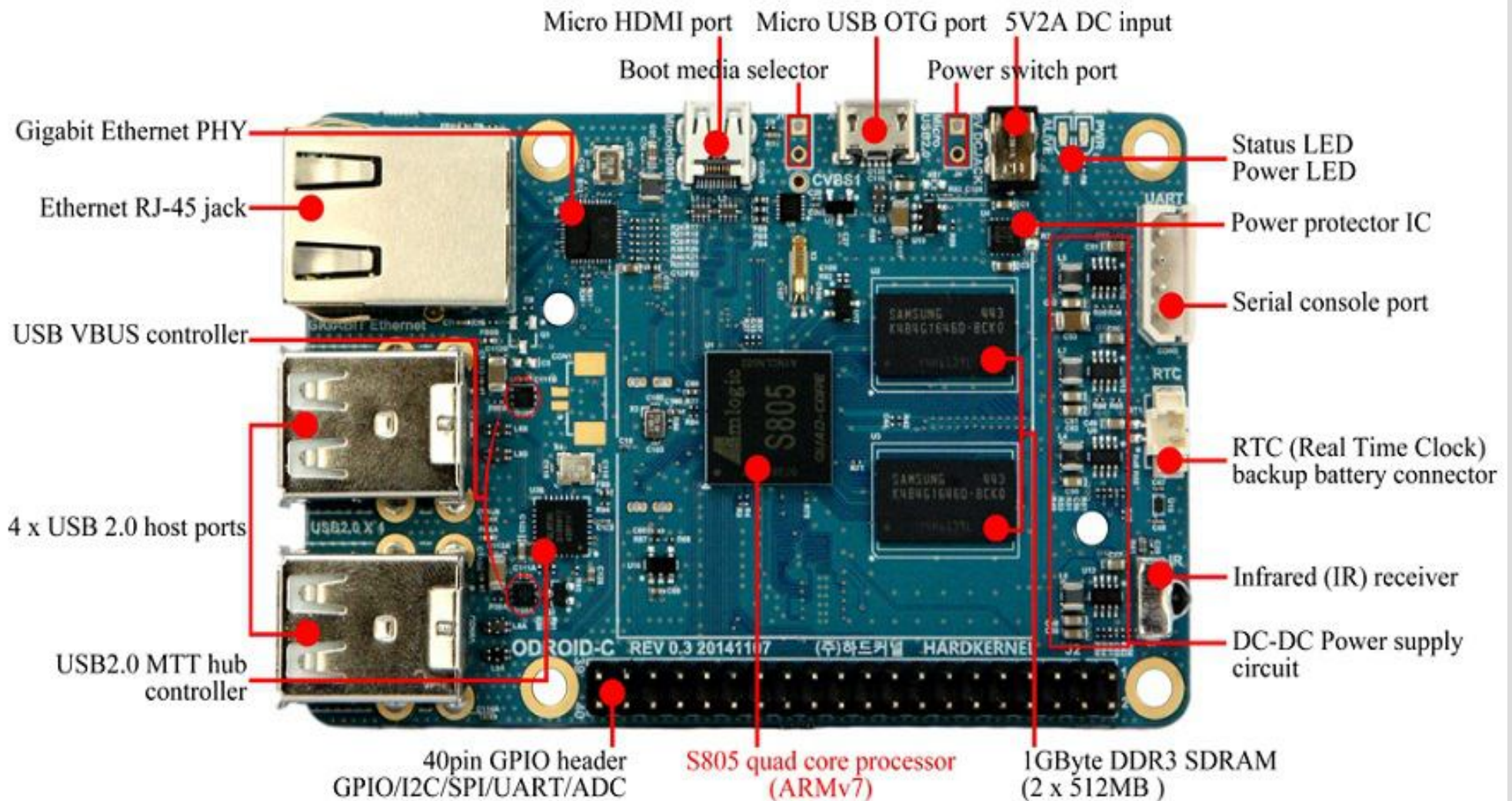

ODROID U3

ORDOID U3 kapcsolási rajza

<https://drive.google.com/>

[file/d/0B4UPrML8Nk9ISk5aai1MQ1VVTmc/edit?pli=1](https://drive.google.com/file/d/0B4UPrML8Nk9ISk5aai1MQ1VVTmc/edit?pli=1)

ODROID lapkák a HARDKENEL cégtől

- ORDOID U3 fogyasztása

Átlagos áramfelvétel: 0.2-0.3A

Rendszer betöltéskor: 0.3-0.9A

Normál működéskor: 0.4-0.5A

Sok feladat azonos idejű végrehajtásakor: 1.4A

1080p film lejátszáskor: 0.8-1.0A

Mindezek az értékek +5V tápfeszültségről
értendők.

Villanyszámla????

ODROID U3

Egy film az ORDOID U3-ról:

<https://www.youtube.com/watch?v=kLkOYCqixXs>

ODROID U3

- Az U3 és az ARDUNIO kapcsolata:

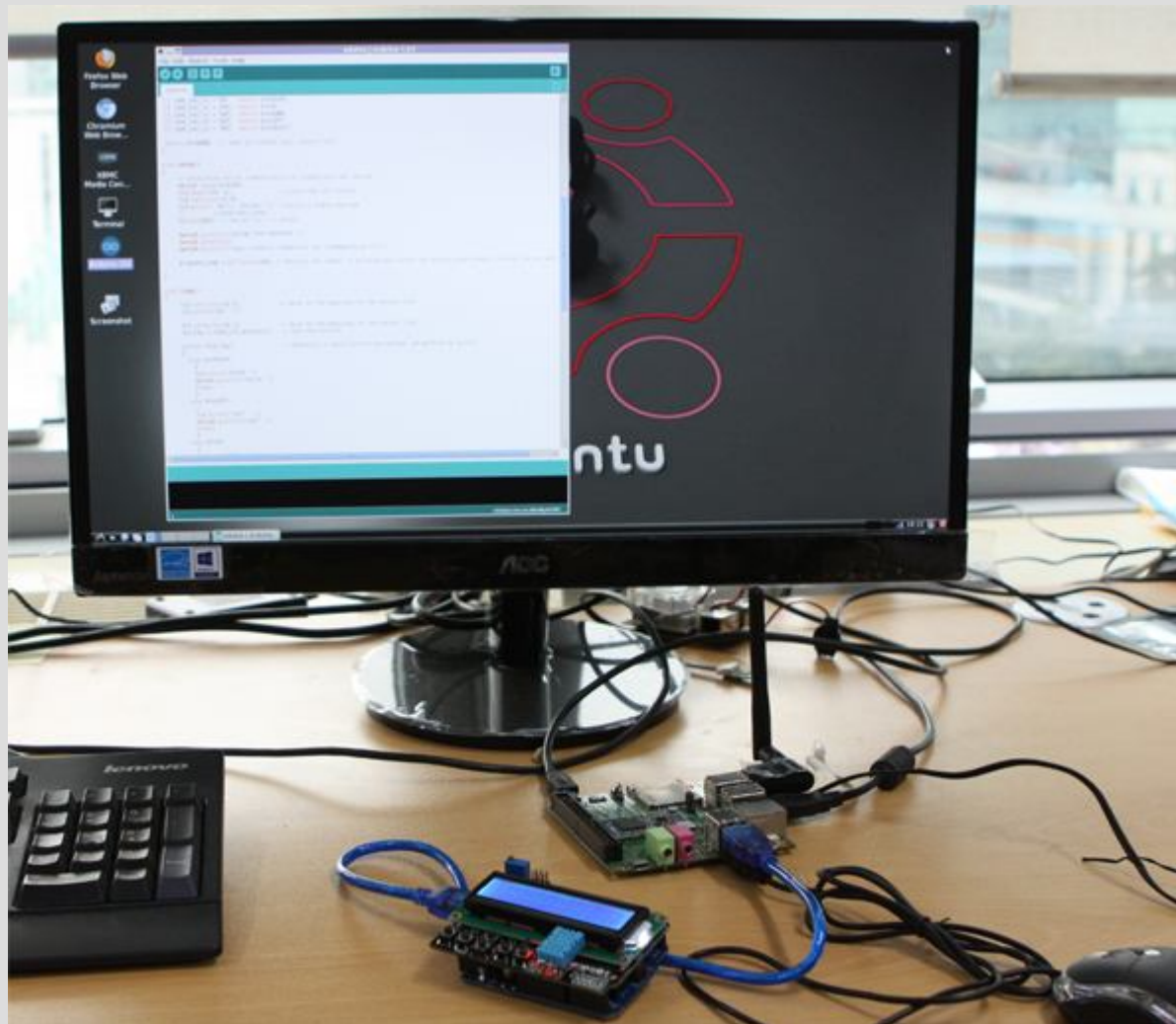

Happy Birthday

2005 március 28. az **ARDUNIO születése.**

A mi fiúnk, a **QRPino**, 4 éves. HI!

Gyere: építs, programozz, rádiózz!

www.dqradio.org